



## Návod pre termostat Displej White™ Wi-Fi



Vyhľadajte aplikáciu **Smart Life** cez Google Play alebo APP store a nainštalujte si ju.

Termostat zapnite 2 x stlačením , a potom stlačte a podržte kombináciu  a  Aktivujte ikonu **Wi-Fi** siete – bliká.

**Heslo** pre pokročilé nastavenia v aplikácii je **123456**











### Predstavenie: Displej White™ WiFi - dotykový termostat s týždenným programom

Ovláda podlahové vykurovanie a iné kúrenia so 7-dňovými časovými intervalmi a 6 periódami regulácie programu. Modely majú NTC senzor na detekciu teploty okolia a teploty podlahy a vykonávajú kontrolu s porovnaním bodu nastavenia. Ručný režim, časový týždenný program a dočasný ručný režim je možné prepnúť kedykoľvek stlačením príslušných tlačidiel. Ochranná funkcia proti mrazu bude aktívna, keď teplota okolia klesne pod 5°C, aby sa predišlo zamrznutiu vodovodného potrubia v objekte. Môže ovládať iné kúrenia: elektro, alebo plynový kotol, guľový ventil, ventil s elektrickým pohonom, tepelný ventil, solenoid, vykurovaciu fóliu...



















### Špecifikácie

Napájanie:	90-240 V/AC 50/60 Hz
Snímač:	NTC (10k) 1 %
Prúd:	16 A (WE)
Teplotný rozsah:	1~70 °C
Štandardné nastavenie teplotného rozsahu:	5~35 °C
Presnosť:	± 0,5 °C
Externý snímač:	NTC
Veľkosť:	59*59 mm (bez rámu) 85*85 mm (s rámom)









### Ikony na displeji

- P** Program  Týždeň a čas  Detský zámok  Ochrana proti mrazu
-  Režim Auto  Režim Manuál  Dočasný manuálny režim
-  Režim Dovolenka  Zapnuté kúrenie
-  Pripojenie na Wi-Fi, bliká EZ režim distribúcie
-  Ikona Cloud-u: bliká AP režim distribučnej siete
-  Funkcia aktivácie okna / displeja

### Prevádzkové tlačidlá

-  Zapnutie: 2 x stlačte.  
Zobraziť čas: 1x prebudíte termostat, potom krátko stlačte.  
Vypnutie: 1x prebudíte termostat, potom držte 5 sekúnd a vypnete termostat.
-  Režim Manuálny , alebo Automatický : Krátko stláčajte a zvolte režim.  
V režime dovolenka (čítaj nižšie) krátko stlačte a prejdete do režimu manuál.  
Voľba dňa a času: Keď je termostat prebudený, podržte ikonu na voľbu dňa a času „01,, bliká ikona , alebo  „02,, bliká **P** nastavenie programov „03,, bliká  dovolenka.  
Zvolenú voľbu vyberiete krátkym stlačením  .  
Pokročilé nastavenie: Keď je termostat vypnutý, podržte 5 sek.  .
-  a  Pripojenie termostatu na WiFi. Keď je zapnutý, stlačte a podržte pre pripojenie.  
Rýchlo bliká  .
-  Tlačidlo na zníženie hodnoty;  
Uzamknutie / Odomknutie: Stlačte a podržte 5 sekúnd.  
Krátko stlačte a zobrazí sa „SET,,: nastavená teplota.
-  Tlačidlo na zvýšenie hodnoty.  
Pre zobrazenie teploty externého snímača stlačte a podržte 5 sek..  
V režime Auto „ , krátko stlačte  alebo  a prejdete do dočasného manuálneho režimu. Zobrazí sa  a  . Pro najbližšej programu sa vráti do režimu Auto.

### Nastavenie času („01,, )

Zapnite termostat, (prebudte ho dotykom ) a podržte  pre vstup do nastavenia, krátko stlačte  alebo  pre výber 01 , potom stlačte  pre nastavenie času, potom stlačte  pre výber minút, hodín a dňa. Krátko stlačte  alebo  pre zmenu hodnoty. Stlačte  pre uloženie. Alebo po dokončení počkajte 10 sekúnd na výstup z nastavenia. Zmeny sa uložia.

### Nastavenie programov („02,, **P** )

Zapnite termostat, stlačte a podržte pre vstup do nastavenia, krátko stlačte alebo pre výber 02 , potom krátko stlačte pre voľbu programu, krátko stlačte pre výber hodín, minút a teploty, krátko stlačte alebo pre zmenu hodnoty. Po dokončení počkajte 10 sekúnd na výstup z nastavenia. Zmeny sa uložia. Programy P1 až P6.

P1		P2		P3		P4		P5		P6	
Vstávanie		Odchod		Príchod		Odchod		Príchod		Spánok	
6:00	20°C	8:00	15°C	11:30	15°C	13:30	15°C	17:00	15°C	22:00	15°C

**Režim Dovolenka** („03,, ) Môžete nastaviť dovolenku až na 30 dní.

Zapnite termostat, stlačte a podržte pre vstup do nastavenia, krátko stlačte alebo pre výber 03 , potom krátko stlačte pre vstup, krátko stlačte pre počet dní dovolenky a teploty, krátko stlačte alebo pre zmenu hodnoty. Stlačte pre uloženie, alebo po dokončení počkajte 10 sekúnd na výstup z nastavenia. Zmeny sa uložia.

### Pokročilé nastavenia

Vypnite termostat, stlačte a podržte pre vstup do pokročilých nastavení. Stlačte alebo pre zmenu hodnoty. Krátko stlačte pre uloženie a prechod na ďalšiu položku. Opakujte.

č.	Položky	Parameter	Štandardne
1	Kalibrácia priestorového snímača termostatu	-9 ~ +9 °C	-1
2	Hysterézia	0,5 - 2,5 °C	1 °C
3	Hysterézia, externý snímač	1 - 9 °C	2
4	Výber snímača Nastavte N3 pre podlahové kúrenie!	N1: vnútorný snímač (ochrana pred vysokou teplotou, zapnutá) N2: externý snímač (ochrana pred vysokou teplotou, zapnutá) N3: vnútorný snímač na reguláciu teploty, externý snímač na ochranu pred vysokou teplotou	N3
5	Detský zámok	0: polovičný zámok; 1: úplný zámok	0
6	Ochrana pred vysokou teplotou	1: 20 °C - 70 °C 2: menej ako 20 °C, spína, keď je na displeji <b>【--】</b> (Externý káblový snímač.)	45
7	Ochrana pred nízkou teplotou	1: 1 °C - 10 °C 2: viac ako 10 °C, spína, keď je na displeji <b>【--】</b>	5
8	Nastavenie	1 - 10	5

	najnižšej teploty		
9	Nastavenie najvyššej teploty	20 - 70	35
A	Funkc. odvápnenie - vodné kúrenie.	0: zapnutá 1: vypnutá	0
B	Energia s funkciou pamäte	0: Energia s funkciou pamäte 1: Vypnutá po pripojení k zdroju energie 2: Zapnutá po pripojení k zdroju energie	0
C	Programy	0: 5+2; 1: 6+1; 2: 7	0
D	Displej pohotovostného režimu	0: nič sa nezobrazuje 1: Zobrazuje sa teplota 2: Zobrazuje sa zvýraznená teplota	2
E	Reset	Stlačte a podržte  kým (sa nevypne) celý displej	
F	Teplota na displeji	10 - 20 °C, nastavenie hraničnej teploty je 10 °C. Spína, ak je nižšia a zobrazí sa <b>【--】</b>	--
H	Časový interval pre displej	10 - 20 min.	10

**Hysterézia:** Výrobné nastavenie medznej hodnoty externého snímača je 45 °C (č. 6), hysterézia externého snímača (č. 3) je 2 °C. Keď sa teplota zvýši na 45 °C, relé sa vypne a zapne sa alarm ochrany pred vysokou teplotou. Ak teplota klesne na 43 °C, relé sa zopne a alarm sa vypne (môže byť v prevádzke len vtedy, keď vnútorná teplota je nižšia ako nastavená teplota).

### Zobrazenie poruchy snímača:

zvoľte správny pracovný postup vstavaného a externého káblového snímača. Ak ho zvolíte nesprávne, alebo sa vyskytne chyba na snímači (porucha), na obrazovke sa zobrazí E1 alebo E2. Termostat prestane kúriť, kým sa neodstráni porucha.

### Zapojenie

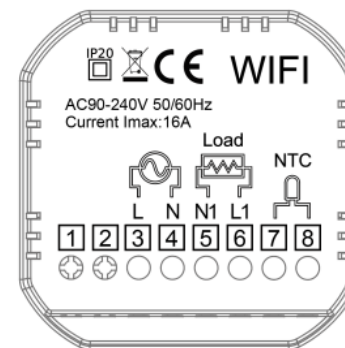

WE: elektrické kúrenie

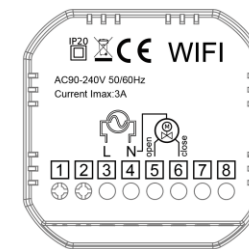

WW: vodné kúrenie



WW-LD: kúrenie s bojlerom a vodné kúrenie

### Inštalácia

**Inštalácia** do okrúhlej elektrikárskej krabice **KPR 68 KA**

Upozornenie: prosím, prísne dbajte na správne zapojenie káblov podľa schémy zapojenia. Dbajte na to, aby sa do termostatu nedostala voda, blato ani iné cudzie častice, v opačnom prípade môže dôjsť k poškodeniu termostatu!

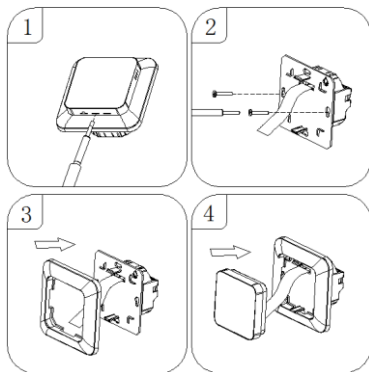

### Vyhlásenie o zhode

vydané podľa § 13 ods. 1 zákona č. 264/99 Z. z. a nariadení vlády č. 194/2005 Z. z. v znení nariadenia vlády 318/2007 Z. z. a č. 308/2004 Z. z. v znení nariadenia vlády 449/2007 Z. z. Názov: elektronický termostat model Displej White™ WiFi na regulovanie teploty. Posúdenie zhody bolo vykonané podľa: nariadenia vlády č. 194/2005 Z. z. v znení nariadenia vlády 318/2007 Z. z. o elektromagnetickej kompatibilite zariadení a nariadenia vlády č. 308/2004 Z. z. v znení nariadenia vlády 449/2007 Z. z. o elektrických zariadeniach. Pri posudzovaní zhody na výrobok boli použité smernice EÚ a splnené normy: EN 60730-1:2011, EN 60730-2-9:2010, EN 61000-3-2:2006+A2:2009, EN 61000-3-3:2008, Smernica o nízkom napätí 2006/95/EC, Príloha 4, Smernica EMC 2004/108/EC, Príloha II.

**Záruka 2 roky na termostat Displej White™ WiFi – Platí pri vyplnení záručného kupónu**

Miestnosť číslo / názov: .....

Záruka neplatí, ak inštalácia nebola prevedená odbornou spôsobilou osobou alebo došlo k chybe spôsobenej nesprávnym návrhom, poškodením, nesprávnou inštaláciou alebo iným neskorším poškodením. Ak budeme požiadaní opraviť alebo vymeniť takúto jednotku, všetky náklady budú účtované.

Dátum predaja / Pečiatka:	Dátum inštalácie:	<b>Termostat musí byť trvale pod napätím!</b>  Záruka je platná so správne dodanými dokumentmi:
Elektroinštalatér / Predajca:	Meno a Priezvisko:	
Podpis:	Pečiatka:	1. Keď je správne vyplnený Záručný kupón; 2. Dokument o kúpe: faktúra, alebo nákupný doklad; 3. Povinnosťou dodávateľa bude bezplatne opraviť alebo dodať novú jednotku zákazníkovi bez ďalších bočných nákladov spojených s opravou alebo výmenou jednotky.